



## LUFTRENARE

### Bruksanvisning

---

GCF330CKNA

Distributör:

**SCANMONT**  
DIN ENERGIPARTNER

Scanmont AB  
Tillfällavägen 15  
433 63 Sävedalen  
[www.scanmont.se](http://www.scanmont.se)

Tack att du valde denna apparat. Läs dessa  
anvisningar noga och spara dem för kommande  
behov.

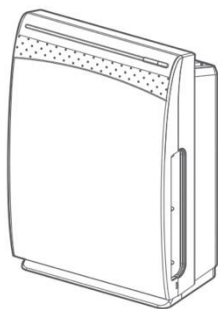

Tack att du valde denna produkt. Hoppas du får mycket glädje ut av den.

## Innehåll

SÄKERHET .....	3
<i>Säkerhetsråd</i> .....	3
PRODUKTINFORMATION .....	5
<i>Delarnas namn</i> .....	5
<i>Teknisk information</i> .....	5
<i>Levererade delar</i> .....	6
ANVÄNDNING AV PRODUKTEN .....	6
<i>Observera före bruk</i> .....	6
<i>Användning av enheten</i> .....	7
<i>Fjärrkontrollens bruksanvisning</i> .....	9
UNDERHÅLL .....	10
<i>Underhåll och service</i> .....	10
<i>Felsökning</i> .....	13

## Säkerhet

### Säkerhetsråd

Följ noga följande säkerhetsråd för att undvika personskador och materialskador. Ifall råden inte följs kan detta leda till allvarliga olyckor.

### Förbjudet

1. Apparaten kan under uppsyn av en ansvarsfull vuxen användas av barn som fyllt 8 år samt personer med nedsatt förmåga att använda apparaten på ett säkert sätt. Användarna skall instrueras om korrekt användningssätt och de skall förstå riskerna som hör ihop med användandet. Barn får inte leka med apparaten. Barn får inte rengöra apparaten eller utföra service utan uppsyn.
2. Lossa inte stickproppen ur eluttaget då apparaten är i gång, detta kan orsaka elstöt eller eldsvåda.
3. Rör inte vid elkabeln med våta händer, detta kan orsaka elstöt.
4. Dra inte apparaten från elkabeln, en skadad elkabel kan orsaka elstöt eller överhettning.
5. Skada inte elkabeln eller eluttaget. Elkabeln får inte modifieras på något sätt. Ställ inga tunga föremål på elkabeln och tillplatta inte den. Användning av en skadad elkabel eller ett skadat eluttag kan orsaka elstöt, kortslutning och eldsvåda.
6. Apparaten får inte nedmonteras eller modifieras, detta kan orsaka elstöt. Eldsvåda eller personskador.
7. Rengör inte apparaten med starka kemikalier. Kemikalierna kan orsaka hälsoproblem samt skada apparaten.
8. Starta inte apparaten medan du använder aerosolflaskor. Efter att du använt aerosolflaskor, vädra utrymmet väl före start av apparaten. Annars samlas det kemikalier i apparaten, dessa kan orsaka hälsobekymmer.
9. I närheten av apparaten får man inte röka eller bränna rökelse.
10. I närheten av enheten får man inte använda brandfarliga föremål som aerosolflaskor. Apparaten kan skadas och orsaka en olycka.
11. Ställ inga föremål eller kroppsdelar i apparatens öppningar. Annars kan det orsakas elstötar, kroppsliga skador, apparatskador eller en eldsvåda.
12. Apparatens luftintag, luftutlopp eller skrov får inte vätas ner, detta kan orsaka elstöt eller eldsvåda.
13. Lossa inte filtret.

### Följ

1. Före rengöring och underhållsuppdrag skall man släcka apparaten och lossa den ur eluttaget.
2. En skadad elkabel skall bytas av ett proffs för att undvika farosituationer.
3. Säkra före påkopplande av strömmen att filtren installerats.
4. Använd original filter, annars kan prestandan sjunka och apparaten skadas.
5. Apparatens användningstemperaturområde: 5-40 °C, luftfuktighet 30-90 %.
6. Apparaten är avsedd för hushållsbruk, den kan även användas i kontor, affärsutrymmen och t.ex. i hotellrum.
7. Anslut stickproppen till eluttaget med omsorg. El-matningen skall vara jordad och stickproppen skall anslutas stadigt. Använd inte en skadad stickpropp eller ett löst eluttag. Ifall stickproppen är dåligt ansluten orsakar det risk för eldsvåda.

8. Apparaten skall ställas på minst 10cm avstånd från alla föremål som väggar, möbler, gardiner osv.
9. Släck apparaten och lossa den ur el-matningen före service, kontroll och flyttande, annars kan det orsakas elstöt, olycka eller apparatskador.
10. Placera inte apparaten så att dess luftintag eller -uttag täcks av gardiner, möbler osv.
11. Apparaten kan orsaka störningar på TV- och ljudanläggningar. Apparaten skall installeras på minst 2 meters avstånd från elektroniska apparater.
12. Långvarig användning av apparaten kan bilda smutslagringar på golv och vägg på användningsplatsen, rengör regelbundet.
13. Apparaten får inte lagras eller användas på följande platser:
  - Ett utrymme där det finns olje ångor.
  - Ett utrymme där man använder antändliga gaser eller där det kan bildas gasläckage.
  - Ett utrymme där det finns frätande gas eller metalldamm.
  - I heta och fuktiga utrymmen som badrum. (risk för elstöt och eldsvåda)
  - I ett utrymme där golvet inte är jämnt, apparaten kan falla och orsaka skador.
  - På en plats som är i direkt solsken. (ytan kan skadas och fjärrkontrollens funktion kan försämrats)
  - På en plats som utsätts för drag. (sensors funktion kan störas)
  - Nära värmeelement, vid heta luftflöden. (sensors funktion kan störas)
  - På en plats där det finns läkemedel. (läkemedel och lösningsmedel kan påverka prestandan)
  - På en plats där det i närheten finns induktionsspisar, högtalare eller motsvarande apparater. (apparatens funktion kan störas)
14. Ifall du upptäcker en funktionsstörning eller onormal funktion, avbryt användandet omedelbart. T.ex.
  - Apparaten reagerar inte konsekvent då den ansluts till eluttaget.
  - Onormalt ljud eller vibration under bruk.
  - Yttre skalet deformerats eller överhettas.
  - Du känner röklukt. (användning av apparaten i onormala förhållanden kan orsaka elstöt eller eldsvåda)
15. Ställ inga föremål på apparaten och ställ inte föremål nära apparaten.
16. Håll i apparaten från handtaget baktill på apparaten då den flyttas. Ifall du håller i apparaten från frampanelen kan den lossa och skadas.
17. Säkra tillräcklig vädring medan mat tillreds för att undvika kolmonoxidförgiftning. Apparaten vädrar inte luften och avlägsnar inte kolmonoxid.
18. Se till att husdjur inte tuggar elkabeln eller urinerar på apparaten.



Avlägsnande: Detta märke visar att apparaten inte får slängas bland hushållsavfall inom EU-området. Undvik onödigt påfrestande av naturen, återvinn apparaten.

## Produktinformation

### Delarnas namn

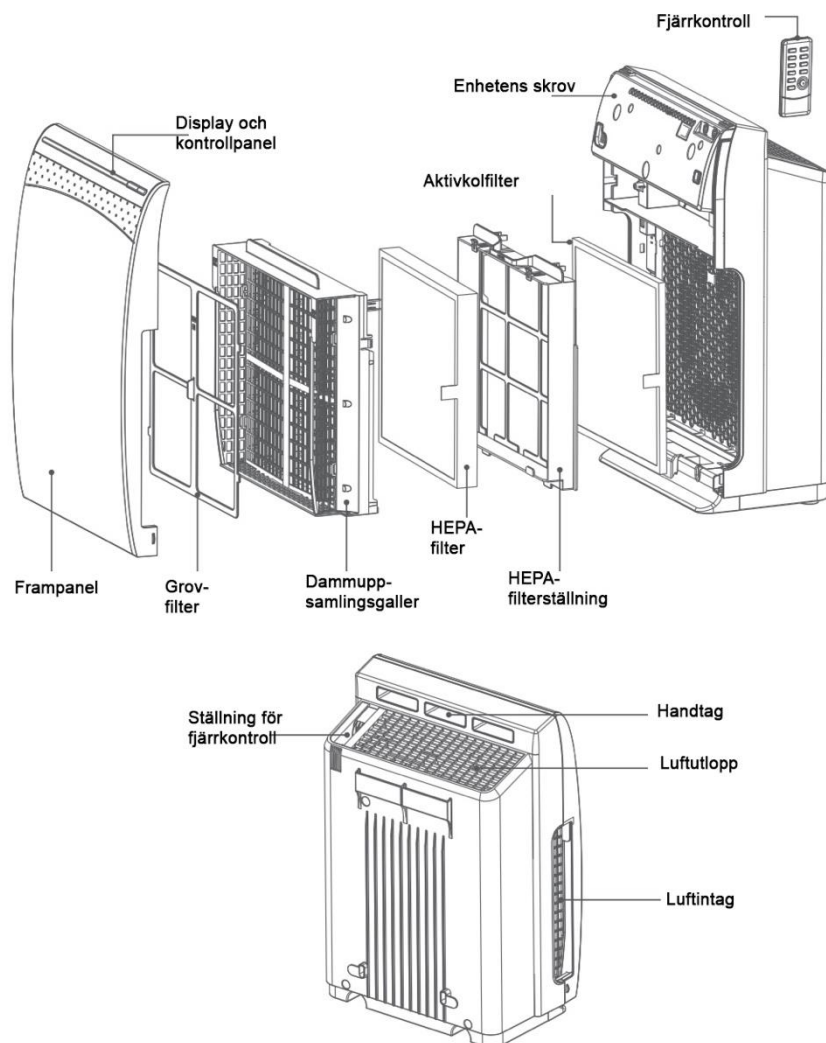

Obs:

Bilderna är riktgivande, använd fysisk produkt som referens.

### Teknisk information

Modell	GCF330CKNA
Spänning	220-240 V
Frekvens	50 Hz
Effekt	71 W
Produktion av ren luft	320m <sup>3</sup> /h
Mått	396 x 245 x 576 (mm)

Obs: Använd fysisk produkt som referens.

## Levererade delar

Namn	Mängd
Luftrenare	1 st
Manual	1 st
Fjärrkontroll	1 st
Batterier	1 st

## Användning av produkten

Observera före bruk

### Förberedning av produkten

Före första användningsgången, lossa sigilltejen från HEPA- och aktivkolfiltren, installera sedan HEPA-filtret och aktivkolfiltret enligt följande anvisning.

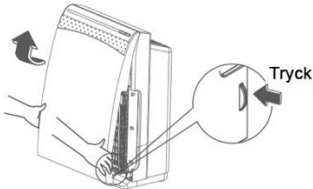
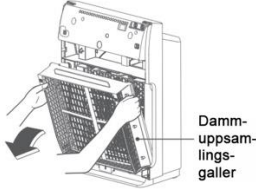
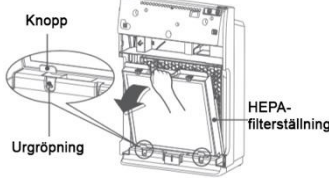
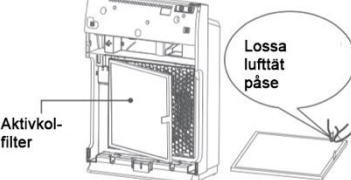
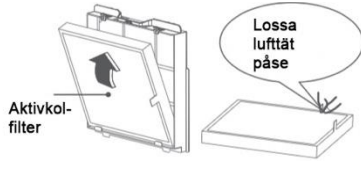
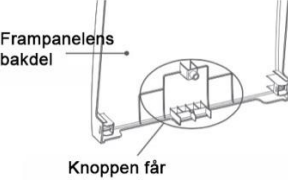
<p>1. Öppna och lossa frampanelen</p> 	<p>2. Lossa dammuppsamlingsgallret</p> 
<p>3. Lossa HEPA-filtrets ställning</p>  <p>Obs: under installation, ställ de två knapparna på botten av filterskrovet i enhetens urgröpningar.</p>	<p>4. Lossa aktivkolfiltret och avlägsna den lufttät påsen, installera aktivkolfiltret i sin ställning.</p> 
<p>5. Lossa HEPA-filtret från ställningen och avlägsna den lufttät plastpåsen. Installera HEPA-filtret i sin filterställning.</p> 	<p>6. Installera enheten genom att följa ovan nämnda stegen 3, 2, 1.</p> <p>Obs: knappen baktill på frampanelen får inte skadas, annars fungerar apparaten inte.</p> 

## Förberedelse av fjärrkontrollen

1. Fjärrkontrollens förberedelse  
Öppna batterifodralets lock baktill på fjärrkontrollen, placera batterierna i den runda öppningen i batterifodralets lock. Observera polaritet.
2. Användning av fjärrkontrollen
  - Rikta fjärrkontrollen mot mottagaren under bruk.
  - Det skall inte finnas hinder mellan fjärrkontrollen och luftrenaren under bruk, annars störs signalen.

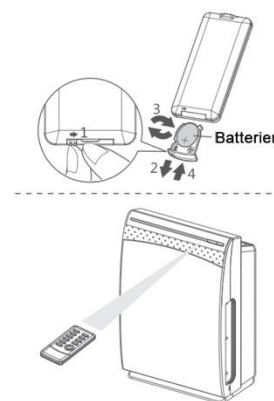

## Åtgärder före start

- Anslut stickproppen till ett passligt eluttag. Apparaten avger en ljudsignal. Apparaten kan nu startas.
- Ifall apparaten inte fungerar efter att du tryckt på ON/OFF, lossa apparaten ur eluttaget och kontrollera att frampanelen sitter korrekt. Stäng frampanelen väl och koppla apparaten till eluttaget. Ifall felet består, kontakta service/återförsäljare.

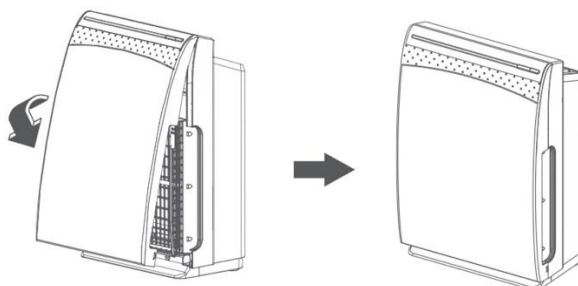

## Användning av enheten

### Display och styrpanel

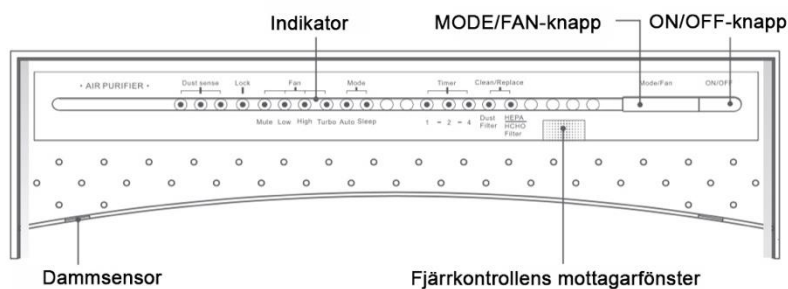

### Dammsensor

Då gröna lampan lyser indikerar detta att luftkvaliteten är utmärkt. Den orangefärgade lampan visar att luftkvaliteten är bra. Den röda lampan visar att luftkvaliteten är dålig.

## Användning av enheten

### Påkopplande av ström

- När du kopplat på strömmen tänds alla indikatorer i 2 sekunders tid. Apparaten är nu i beredskapsläge.  
Obs: I beredskapsläget är strömmen påkopplad men ingen funktion har startats.

## **Strömställaren**

- Tryck i beredskapsläget på knappen ON/OFF för att starta apparaten.
- På första användningsgången fungerar apparaten i grundläget. Apparaten har en minnesfunktion, den lagrar föregående användningsläge ifall apparaten inte lossas ur eluttaget. På detta vis fungerar apparaten enligt föregående användningsläge då apparaten startas igen.

## **MODE/FAN -val**

- Alltid då du under användning trycker på "Mode/Speed", byter enheten funktionsläge i cirkulerande ordning tyst-låg-hög-turbo-auto-sleep. Motsvarande indikator visas på skärmen.  
Obs: I lägena "Auto" samt "Sleep" justerar apparaten automatiskt fläkthastigheten på basis av luftkvaliteten. Samtidigt syns funktionsindikatorn samt fläkthastighetsindikatorn.

## **Nollställande av rengöringspåminnelseindikatorn**

- Då brukstiden når tidpunkten för rengöringspåminnelsen blinkar indikatorn "Clean" för att påminna om att filtren skall rengöras.
- Lossa apparaten ur eluttaget, öppna frampanelen, ta loss filtren och rengör dem enligt anvisningen.
- Anslut apparaten till eluttaget efter rengöring. Tryck i beredskapsläget på "Mode/Fan" i två sekunders tid, alla indikatorer lyser i två sekunders tid för att visa att rengöringspåminnelsen är nollställd.

## **Nollställande av bytespåminnelsen**

- När aktivkolfiltret eller HEPA-filtret behöver bytas blinkar indikatorn "Replacement" och apparaten går till beredskapsläget för att visa att filtren skall bytas.
- Då filtren bytts ut, anslut apparaten igen till eluttaget. Tryck i beredskapsläget på knappen "Mode/Sleep" i två sekunders tid, alla indikatorer lyser i 2 sekunders tid. Påminnelsen är nu nollställd och apparaten kan användas normalt.



## Display och användning av fjärrkontroll

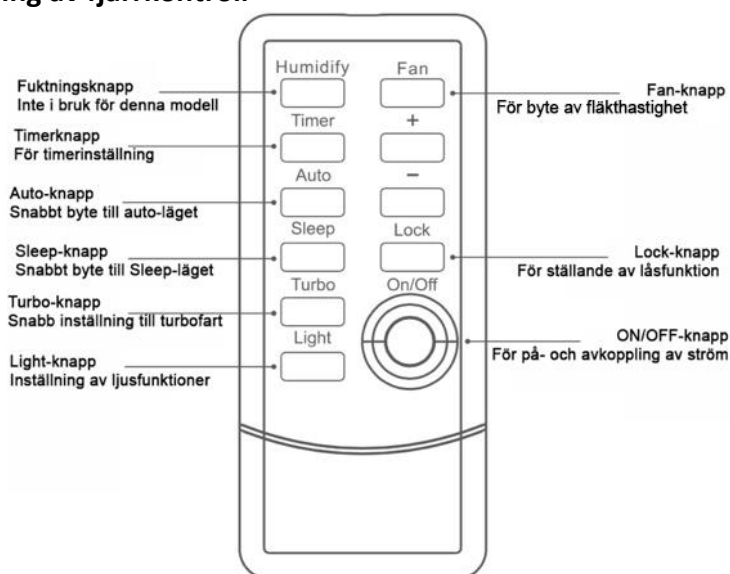

Obs:

Knapparna "+" och "-" är som grundinställning ställda för att justera fläkthastigheten. Ifall du först trycker på knappen "Timer" kan du efter detta justera inställningen med knapparna "+" och "-".

## Användning av fjärrkontrollen

### Start

- Tryck i beredskapsläget på knappen "ON/OFF" för att starta apparaten, ifall samma knapp trycks under användning släcks apparaten.
- På första användningsgången fungerar apparaten i läget "Auto". Apparaten har en minnesfunktion, den startas igen enligt föregående användningsläge ifall den inte lossats ur eluttaget.

### Val av funktionsläge

- Apparaten har följande funktionslägen: auto, sleep och manuell.
  - Välj önskat funktionsläge med funktionsknappen och justera önskad hastighet med knapparna "+" och "-". Från lägena sleep och auto kommer man till manuellt läge genom att trycka på "Fan" eller "Turbo". Fläkthastighetens indikator visas på displayen. Obs: fjärrkontrollen har ingen skild knapp för manuell användning.
  - Om du trycker på funktionsknappen "Auto" justerar enheten automatiskt fläkthastigheten enligt rådande luftkvalitet. Samtidigt visas på skärmen motsvarande hastighetsindikator. I "Auto" -läget häver tryckande av andra knappar funktionen "Auto".
  - Om du trycker på funktionsknappen "Sleep" justerar enheten automatiskt fläkthastigheten enligt luftkvaliteten. Samtidigt visas på displayen motsvarande fläkthastighetsindikator. I "Sleep" -läget häver tryckande av andra knappar funktionen "Sleep".
- Obs: I läget "Sleep" kan man endast använda låg hastighet och tyst läge. I läget "Auto" kan man använda hastigheterna låg, hög och turbo.

### Justering av fläkthastighet

- I manuellt läge justerar varje tryckning av knappen "Fan" fläkthastigheten i cirkulerande ordning tyst-låg-hög-turbo. Motsvarande fläkthastighetsindikator visas.
- Turbohastigheten startas genom att trycka på knappen "Turbo". Motsvarande indikator visas på skärmen.

### Inställning av timern

- Genom att i beredskapsläget trycka på knappen "Timer" ställs timern i läget On. Genom att trycka på knappen igen ställs timern till läget Off. Timerinställningarna är: 1h, 2h och 4h.
- När du trycker på knappen "Timer" blinkar 1H-indikatorn, du kan nu justera tiden med knapparna "+" och "-". Slutför inställningen genom att åter trycka på "Timer". Motsvarande indikator visas på displayen.  
Obs: när du ställer in timerfunktionen och ingen knapp trycks inom 5 sekunder så hävs funktionen.
- Funktionen kan annulleras då den är i bruk genom att trycka på "Timer".

### Barnlås

- Du kan låsa fjärrkontrollens knappar genom att i två sekunders tid trycka in knappen "Lock". Även enhetens knappar låses. Indikatorn "Lock" visas på skärmen. Om du trycker på någon annan knapp än "Lock" när låset är aktiverat blinkar "Lock"-ikonen i fem sekunders tid.
- Ta bort låsfunktionen genom att igen trycka på knappen "Lock" i två sekunders tid.

### Ljusinställningar

- När apparaten är på kan du trycka på knappen "Light", då släcks lamporna på enheten. Tryck på knappen igen för att tända dem igen.
- Då funktionen är aktiv och du trycker på någon annan knapp än "Light" eller "On/Off", tänds motsvarande indikator i 40 sekunders tid.

### Avstängning

- Stäng enheten genom att trycka på knappen "On/Off".  
Obs: Ifall fjärrkontrollen är låst, avlägsna först låsningen före avstängning.

### Underhåll

#### Underhåll och service

#### Obs:

- Lossa apparaten ur eluttaget före underhåll.
- Tvätta inte enheten med vatten, risk för elstöt.
- Rengör inte apparaten med starka kemikalier.
- Ifall du tvättat täta filtret, använd den först då den torkat helt.

## Demontering

Ifall enheten måste demonteras för serviceåtgärder, följ dessa anvisningar.

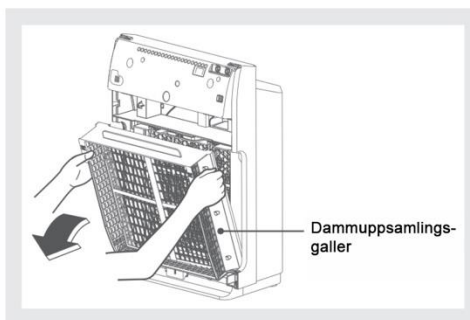
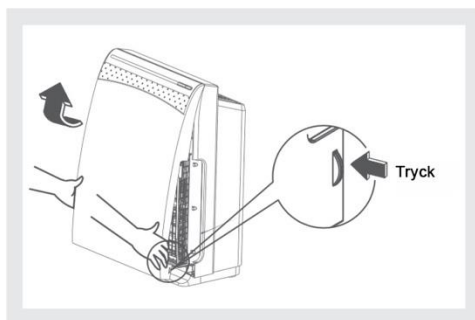

1. Släck apparaten och lossa den ur eluttaget.
2. Lossa panelen. Tryck på de två spärrarna i nedre kanten på frampanelen, lyft uppåt och lossa panelen.
3. Lossa dammuppsamlingsgallret. Håll i handtaget, dra det framåt och lossa dammuppsamlingsgallret.

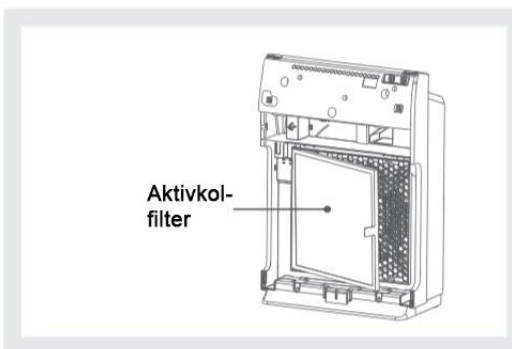
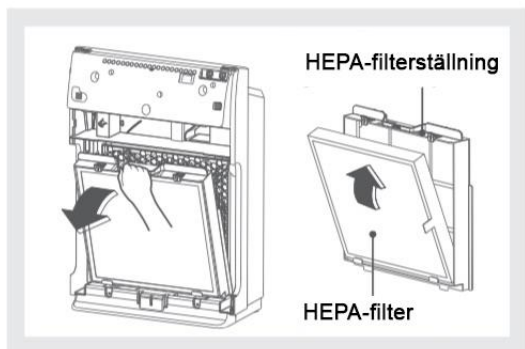

4. Lossa HEPA-filtret. Håll i filterställningens handtag, dra den utåt tills du hör ett ljud. Lossa HEPA-filtrets ställning och HEPA-filtret.
5. Lossa aktivkolfiltret.

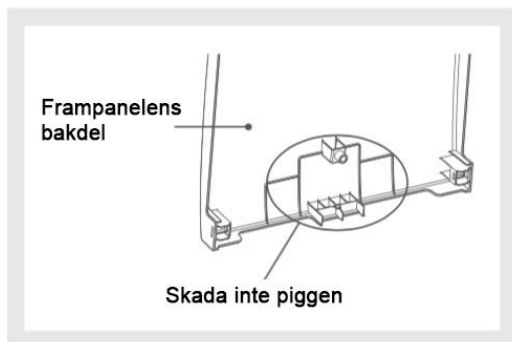
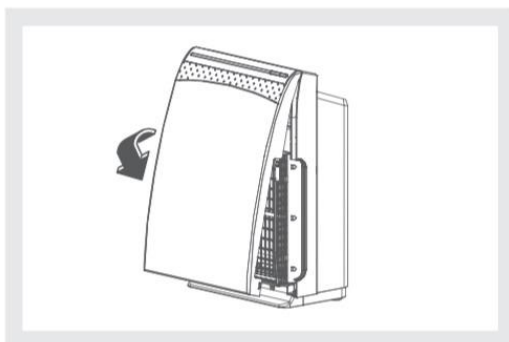

6. Installera alla delar med omsorg efter service och rengöring.

Obs: Skada inte ytan då du lossar frampanelen. Se till att du inte skadar piggen på baksidan av frampanelen, annars fungerar apparaten inte korrekt.

## Rengöring av grovfiltret

När enhetens indikator "Clean" blinkar skall man rengöra tätat filtret.

- Använd skonsamt tvättmedel för rengöring av enheten. Torka filtret med trasa eller mjuk borste. Spola filtret med rent vatten.
- Låt filtret torka helt före installation.

## Sensor

Rengör dammsensorn med dammsugare.

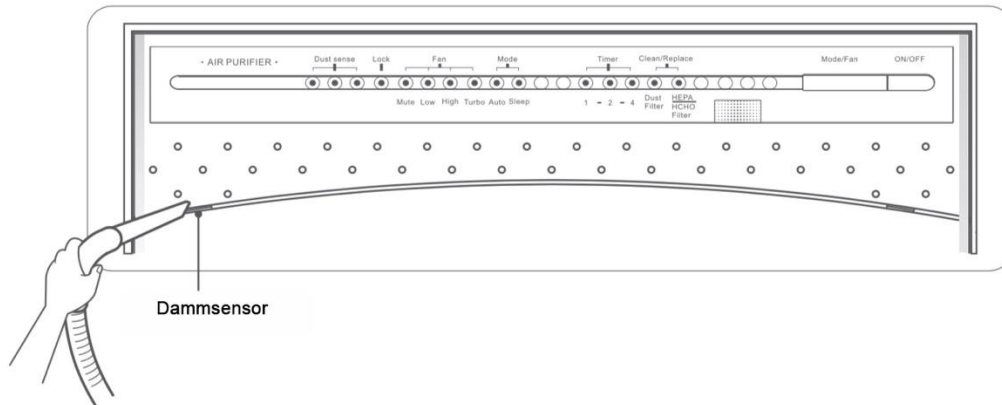

## Underhåll av HEPA-filtret och aktivkolfiltret

Då bytesindikatorn ("Replacement") blinkar, byt aktivkol- och HEPA-filtret.

Obs:

- Aktivkol- och HEPA-filtret är bruksdelar, dessa täcks inte av garantin.
- Aktivkol- och HEPA-filtret kan inte tvättas med vatten.

## Ifall apparaten inte används på en tid

1. Släck apparaten, lossa den ur eluttaget och linda elkabeln omsorgsfullt.
2. Rengör alla filterställningar, luftutloppet, luftintaget samt enhetens skrov.
3. Ställ aktivkol- och HEPA-filtret i plastpåsar, slut påsarna och ställ dem in i apparaten.
4. Efter rengöring lagra apparaten på ett ställe som är torrt, skuggigt och har god ventilation.

## Batterianmärkningar samt byte av fjärrkontrollens batterier

### Batteribyte

1. Öppna batterifodralets lock i pilens riktning.
2. Installera nya CR2010-batterier och stäng locket.

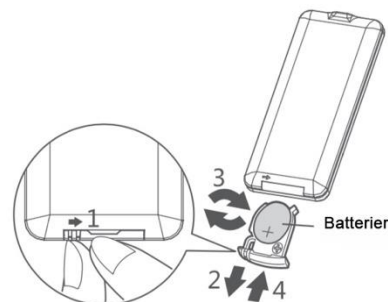

Obs:

1. Lagra batterierna utom räckhåll för barn. Om ett barn sväljer ett batteri, kontakta läkare omedelbart.
2. Täck använda batteriers poler med tejp för att hindra möjliga kortslutningar och eldsvådor. Återvinn använda batterier.
3. Normal livslängd för batterier är ett år. Byt batterierna då signalen blir svagare.
4. Lossa batterierna ur fjärrkontrollen ifall den inte används på en tid.
5. Ifall fjärrkontrollen inte fungerar korrekt, lossa batterierna, vänta 30 sekunder och installera batterierna igen. Ifall fjärrkontrollen ännu heller inte fungerar, byt batterierna.
6. Enheten avger en ljudsignal då fjärrkontrollens knappar trycks.

## Felsökning

Kontrollera enheten i enlighet med bifogad tabell innan du kontaktar service. Ifall du inte kan lösa problemet med hjälp av tabellen skall du kontakta service.

<b>Problem/fel</b>	<b>Kontrollera</b>	<b>Åtgärd</b>
Fjärrkontrollen fungerar inte	Finns det ström i batterierna?	Byt batterierna
	Är batterierna fel väg?	Installera rätt
Enheten startar inte	Är stickproppen väl ansluten?	Anslut väl
	Är frampanelen rätt installerad?	Installera rätt
Ingen luft kommer ut ur luftutloppet	/	Kontakta service
Bristfällig rengöringseffekt	Dålig ventilation på användningsstället, finns det hinder i närheten?	Avlägsna hinder
	Finns det för mycket damm i filtren?	Rengör
TV-signalen störs	Finns det inom 2 meters avstånd från apparaten TV-apparater, radioapparater eller antenner?	Håll TV-apparater, radioapparater samt antenner på minst 2 meters avstånd
	Finns det elkablar eller antenner nära apparaten?	Håll elkablar och antenner på avstånd
"Clean" eller "Replacement"-indikatorn blinkar	Har apparaten använts länge utan att grovfiltret rengjorts och aktivkol- och HEPA-filtret bytts?	Då indikatorn "Clean" blinkar, rengör grovfiltret. När indikatorn "Replacement" blinkar, byt aktivkol- och HEPA-filtret

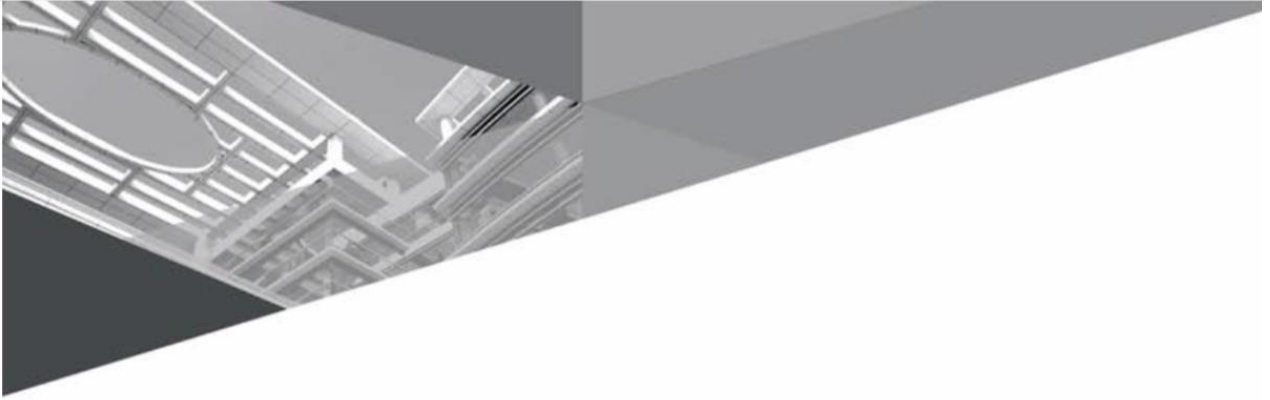

**GREE ELECTRIC APPLIANCES, INC. OF ZHUHAI**

Add: West Jinji Rd, Qianshan, Zhuhai, Guangdong, China, 519070

Tel: (+86-756) 8522218

Fax: (+86-756) 8669426

E-mail: [gree@gree.com.cn](mailto:gree@gree.com.cn) [www.gree.com](http://www.gree.com)

Version No.: 170501



600005000890

Tekniska informationen kan ändras utan skild  
anmälan. Bilderna och graferna kan avvika från  
din apparat, använd fysisk produkt som referens.